

<p>Este desenho é propriedade de DesenhosEste e está protegido pela lei dos direitos de autor, não podendo ser alveado ou reproduzido sem autorização prévia.</p>	
Técnico	
Observações	
Folha n.º	01
Versão n.º	V02
Desenho	VD
Processo n.º	61/16
Data	04-04-2017
Escala	1/500
Desenho	Levantamento Topográfico
Projecto de Arquitectura	Construção de moradia, garagem, anexo, piscina e muros
Local	Rua dos Moínhos, Casal Serrano Reguengo Grande
Requerente	Adren Michael Russel
<p>Rua Francisco Rocha, Lote 27 R/C 2530-110 LOURINHA Tel/Fax: 261 461 118 Tlm: 918 620 849 E-mail: contacto@desenhoseste.com www.desenhoseste.com</p>	
Arquitetura	Engenharia Urbanismo Design Divulgação imobiliária
<p>DesenhosEste</p>	

Rua dos Morais, Casal Serrano
 Riquinho Grande
 Adren Michel Busset
 Rua Francisco Xavier, Lote 27, Foz de Iguaçu, Paraná, Brasil
 Tel: (51) 3633-1111
 www.deseenhoeste.com

Escala: 1:200
 Data: 30-12-2016
 Projeto nº: 61/16
 Cliente: VOI
 Autor: 02
 Condições:

Projeto de Arquitetura: Implantação / Arranjos Exteriores
 Condições de solo, gramíneas, asfalto, pedras e muros
 Localização:

Área da Propriedade = 2.219,97m²
 Área pavimentada = 515,70m²
 Área reservada a jardins = 418,40m²
 Complemento de Muro conforme com a Via Pública = 46,05 m²

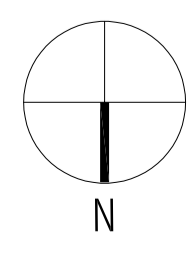
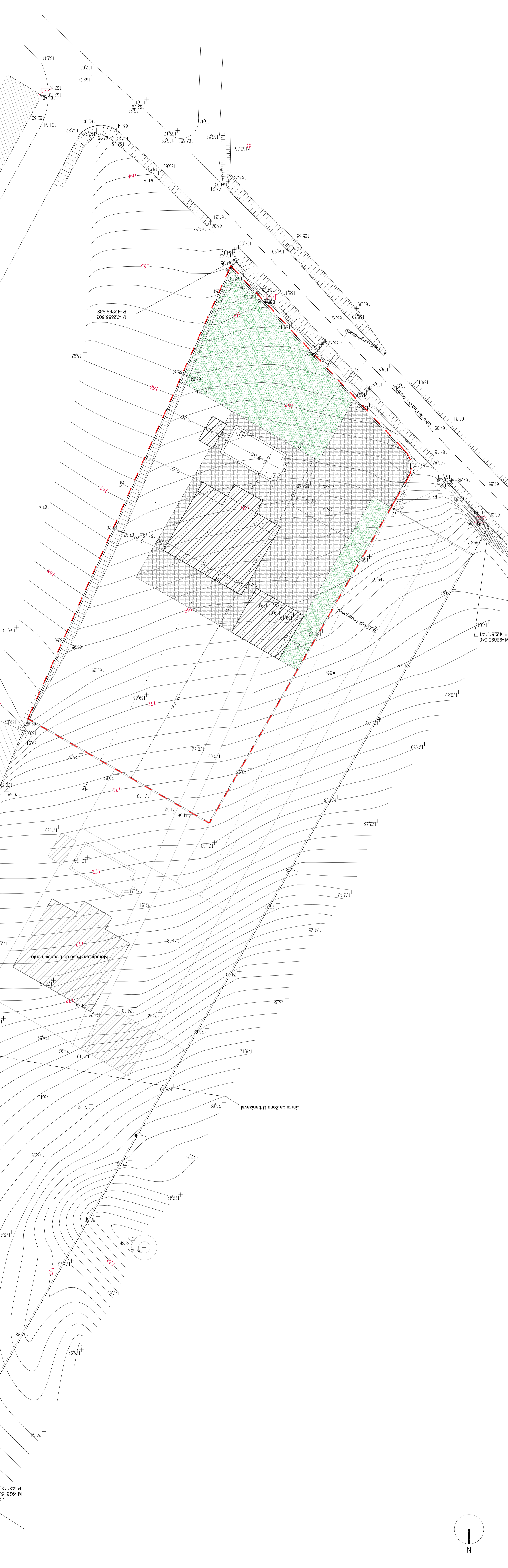

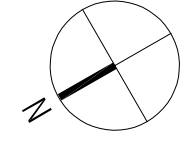

Requerente
Adrien Michael Russel

Local
**Rua dos Moinhos, Casal Serrano
Reguengo Grande**

Projecto de Arquitectura
**Construção de moradia, garagem,
anexo, piscina e muros**

Desenho
Planta do Piso 2

Escala
1/100

Data
30-12-2016

Processo n.º
61/16

Desenhou
VD

Versão n.º
V01

Folha n.º
04

Observações

Técnico

Este desenho é propriedade de DesenhOeste e está protegido pela lei dos direitos de autor, não podendo ser alterado ou reproduzido sem autorização prévia.

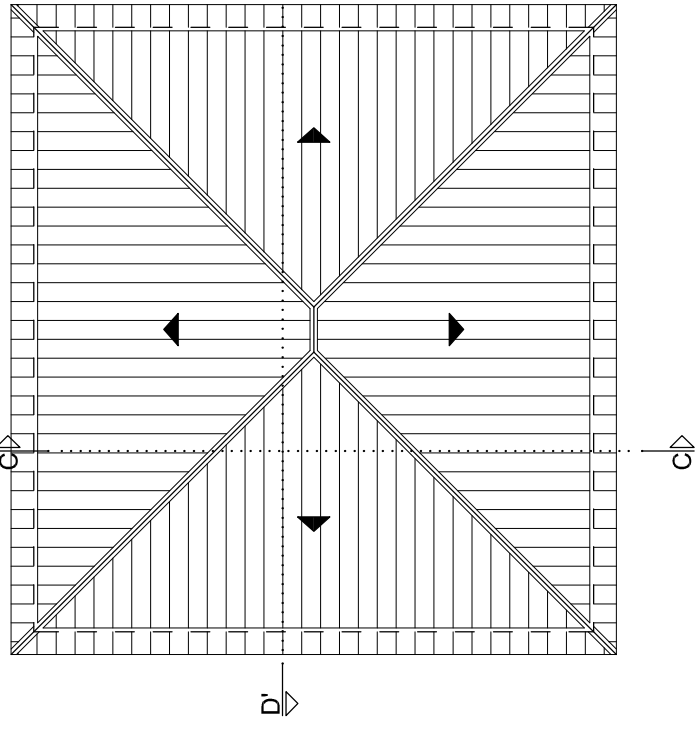

D' >

D >

A' >

A >

B' >

B >

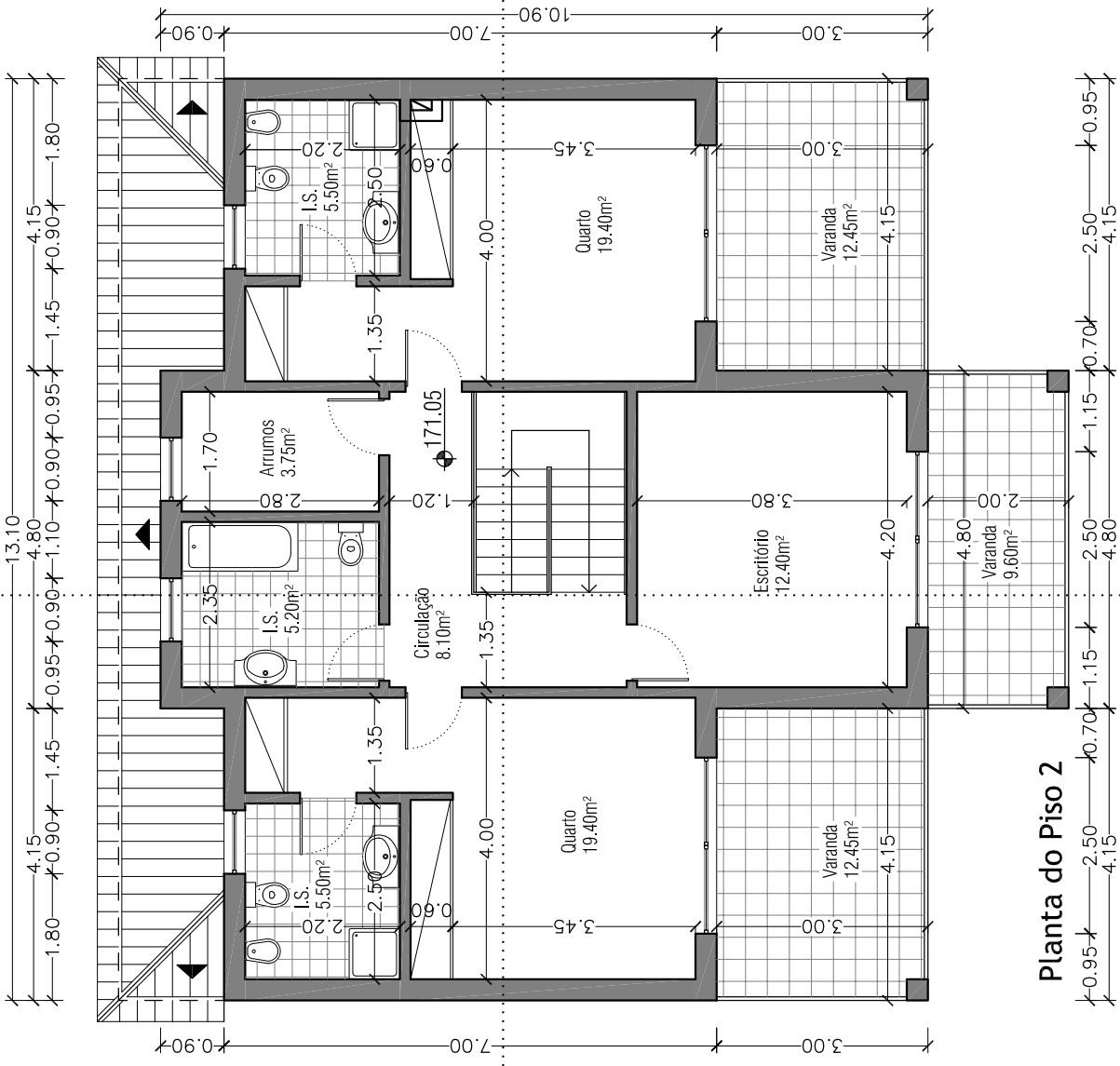

Planta do Piso 2

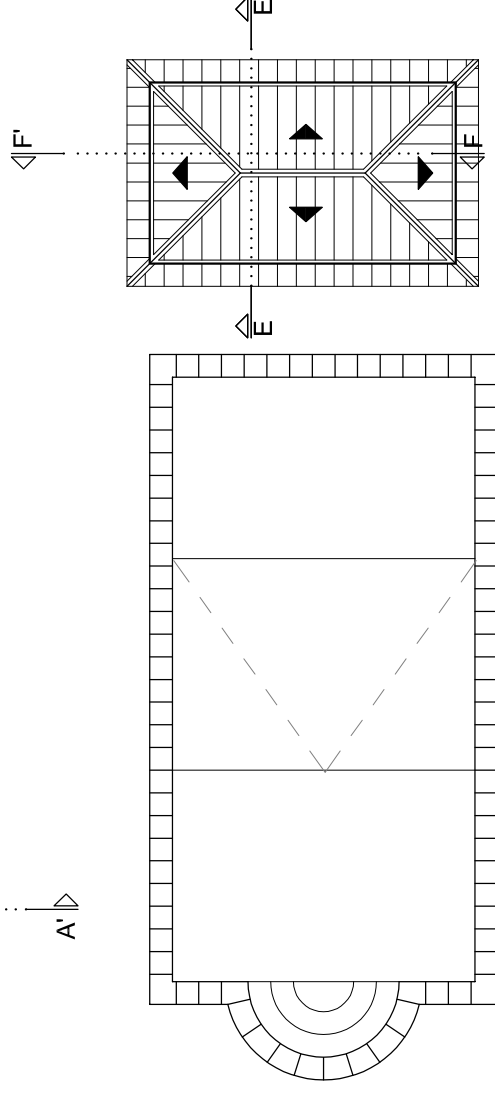

F' >

A' >

E >

E >

Requerente	Adrien Michael Russel
Local	Rua dos Moinhos, Casal Serrano Reguengo Grande
Projecto de Arquitectura	Construção de moradia, garagem, anexo, piscina e muros
Desenho	Planta da Cobertura
Escala	1/100
Data	30-12-2016
Processo n.º	61/16
Desenhou	VD
Versão n.º	V01
Folha n.º	05
Observações	
Técnico	

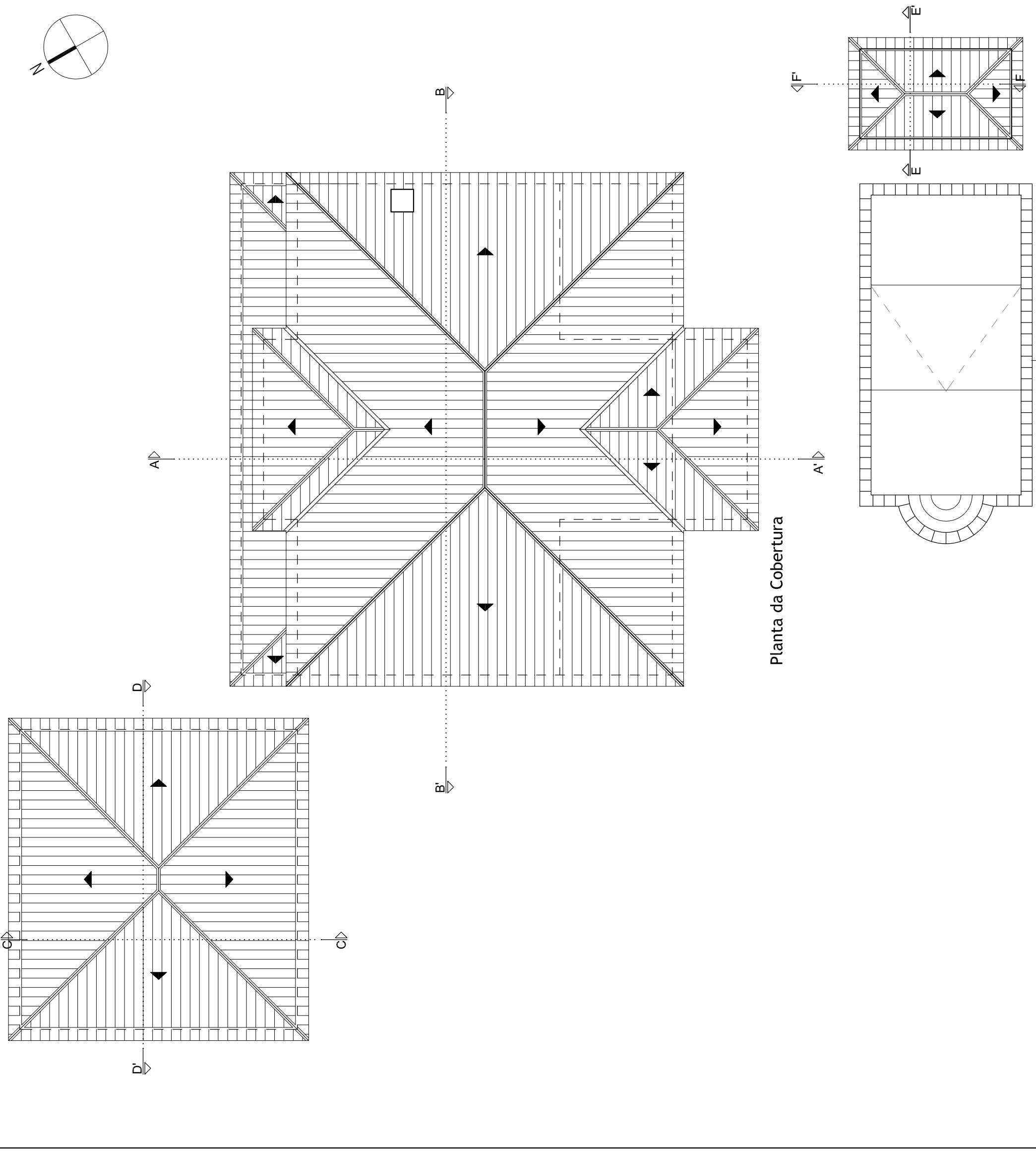
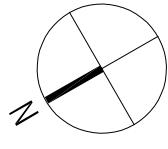

Planta da Cobertura

Requerente

Adrien Michael Russel

Local

Rua dos Moinhos, Casal Serrano
Reguengo Grande

Projecto de Arquitectura

Construção de moradia, garagem,
anexo, piscina e muros

Desenho

Alçados

Escala

1/100

Data

30-12-2016

Processo n.º

61/16

Desenhou

VD

Versão n.º

V01

Folha n.º

06

Observações

Técnico

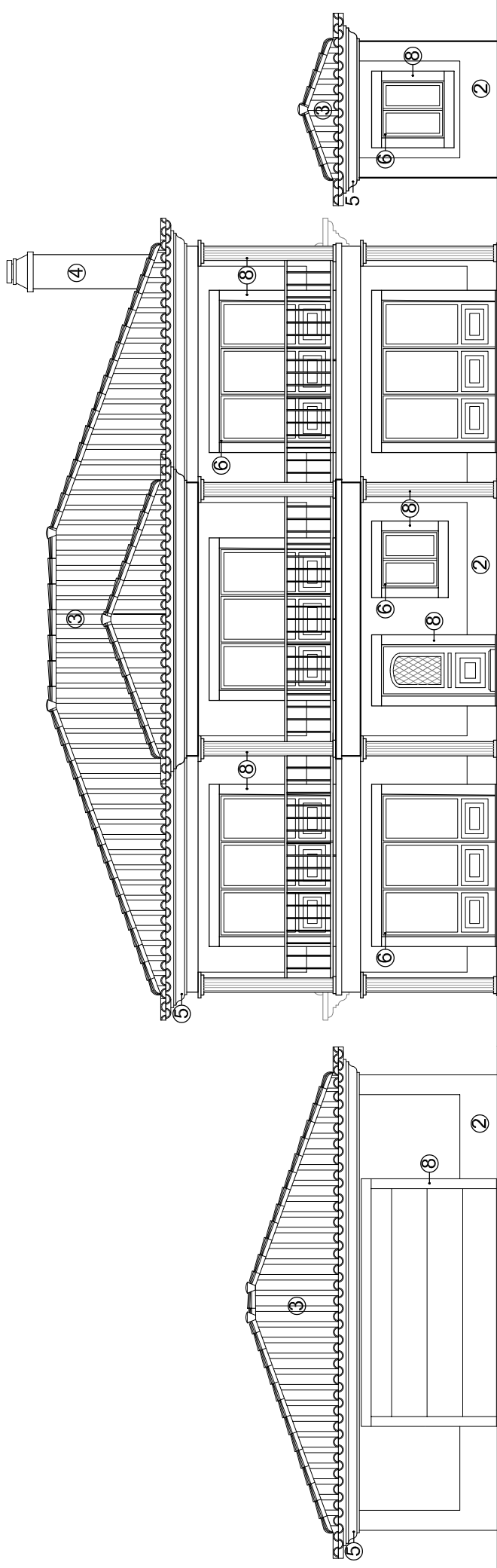

Alçado Principal

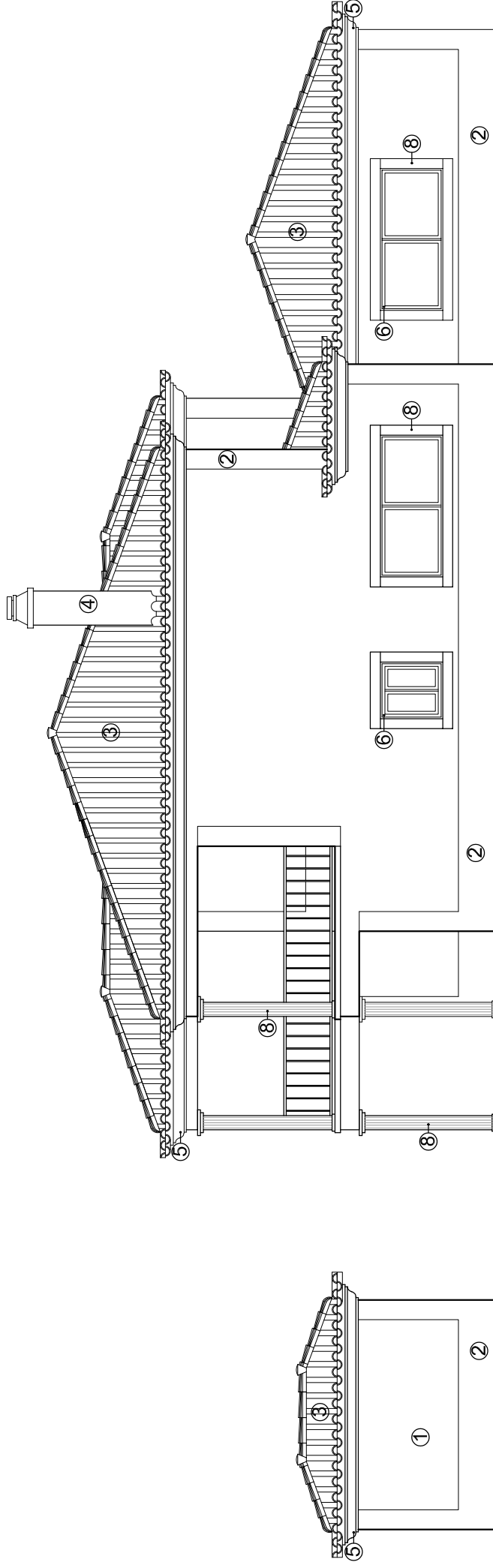

Alçado Lateral Direito

ACABAMENTOS

- ① Alvenarias - Em tijolo, rebocadas e pintadas a tinta de areia de cor amarelo esverdeado (Ref. 0500 G90Y Robbialac)
- ② Socos e Pilastras - reboco saliente pintado a tinta de areia de cor branco (Ref. 0500 N Robbialac)
- ③ Cobertura - Telha lusa à cor natural com beirados à " Antiga Portuguesa"
- ④ Chaminé - Alvenaria de tijolo rebocado e pintadas a tinta de areia de cor branco (Ref. 0500 N Robbialac)
- ⑤ Cornijas - Executadas em betão, rebocadas e pintadas de cor branco (Ref. 0500 N Robbialac)
- ⑥ Caixilharias - Caixilharia e aro em PVC de cor branco com protecção térmica e vidro duplo
- ⑦ Estores - Em PVC de cor branco
- ⑧ Molduras, Soleiras, Peitoris e Colunas - Em Pedra moleanos

Requerente

Adrien Michael Russel

Local

Rua dos Moinhos, Casal Serrano
Reguengo Grande

Projecto de Arquitectura

Construção de moradia, garagem,
anexo, piscina e muros

Desenho

Alçados

Escala

1/100

Data

30-12-2016

Processo n.º

61/16

Desenhou

VD

Versão n.º

V01

Folha n.º

07

Observações

Técnico

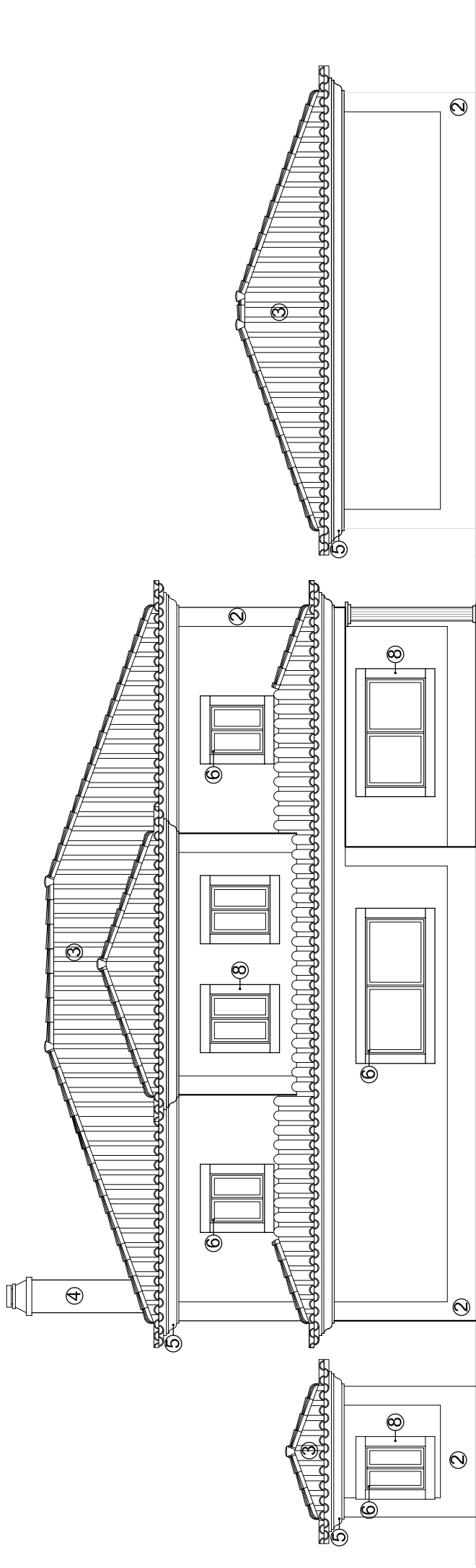

Alçado Posterior

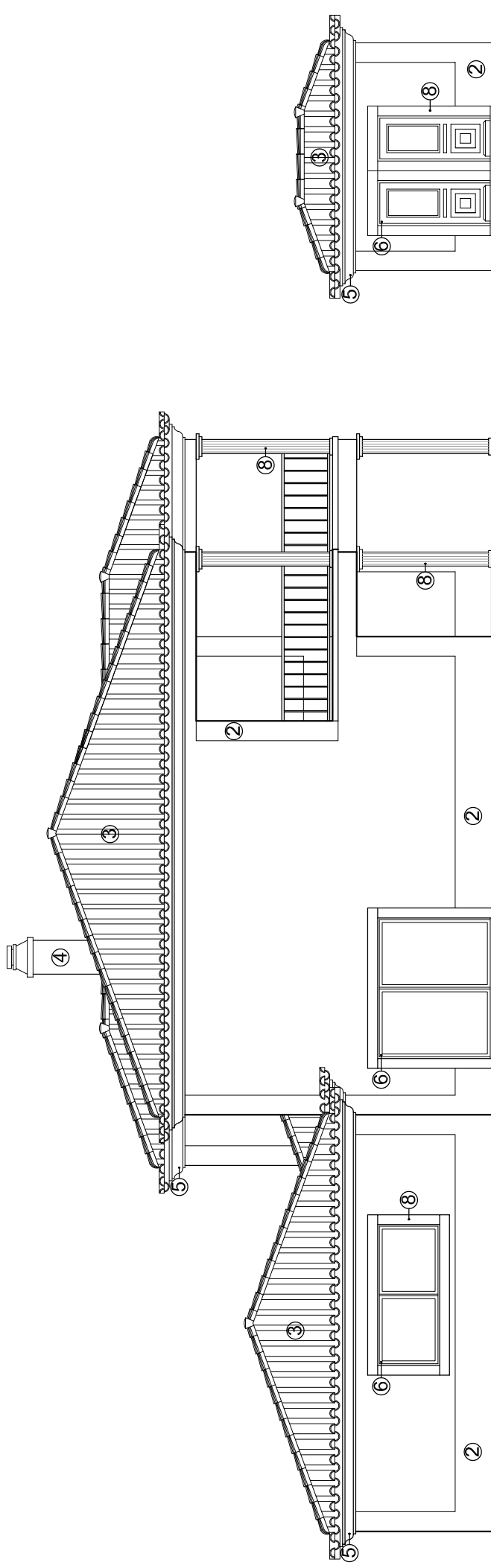

Alçado Lateral Esquerdo

ACABAMENTOS

- ① Alvenarias - Em tijolo, rebocadas e pintadas a tinta de areia de cor amarelo esverdeado (Ref. 0500 G90Y Robbialac)
- ② Socos e Pilastras - reboco saliente pintado a tinta de areia de cor branco (Ref. 0500 N Robbialac)
- ③ Cobertura - Telha lusa à cor natural com beirados à " Antiga Portuguesa"
- ④ Chaminé - Alvenaria de tijolo rebocado e pintadas a tinta de areia de cor branco (Ref. 0500 N Robbialac)
- ⑤ Cornijas - Executadas em betão, rebocadas e pintadas de cor branco (Ref. 0500 N Robbialac)
- ⑥ Caixilharias - Caixilharia e aro em PVC de cor branco com protecção térmica e vidro duplo
- ⑦ Estores - Em PVC de cor branco
- ⑧ Molduras, Soleiras, Peitoris e Colunas - Em Pedra moleanos

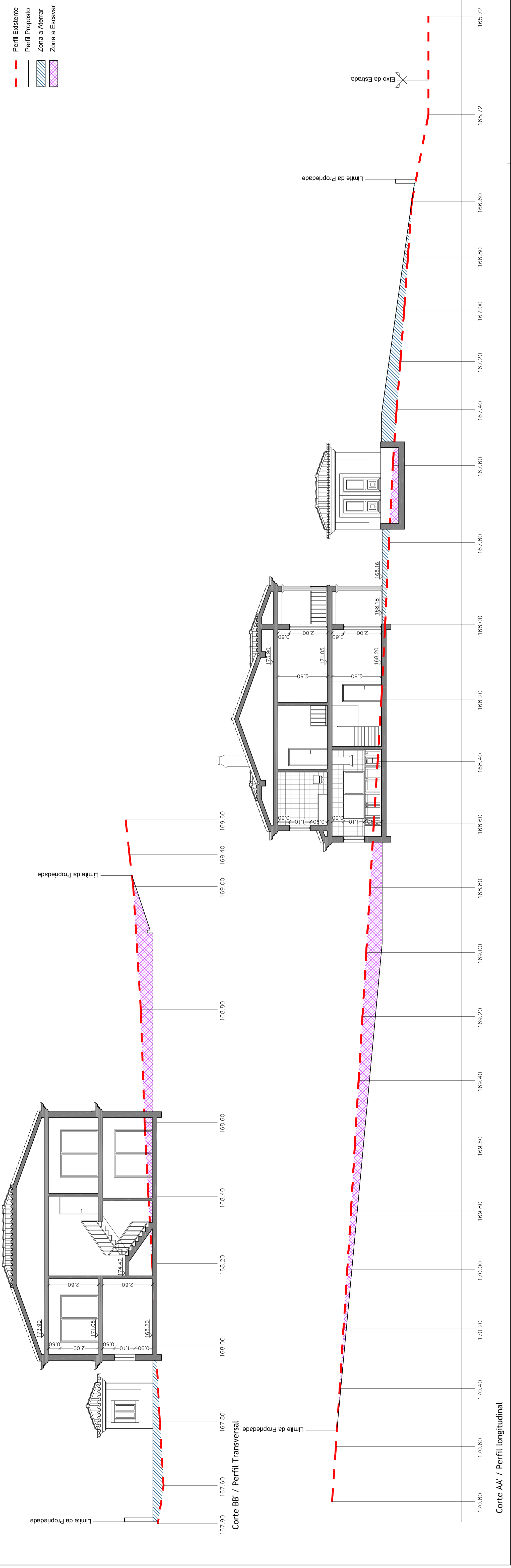

Requerente
Adrien Michael Russel

Local
**Rua dos Moinhos, Casal Serrano
Reguengo Grande**

Projecto de Arquitectura
**Construção de moradia, garagem,
anexo, piscina e muros**

Desenho
Alçados / Cortes - Muro

Escala
1/100 ; 1/20

Data
30-12-2016

Processo n.º
61/16

Desenhou
VD

Versão n.º
V01

Folha n.º
11

Observações

Técnico

Este desenho é propriedade de DesenhOeste e está protegido pela lei dos direitos de autor, não podendo ser alterado ou reproduzido sem autorização prévia.

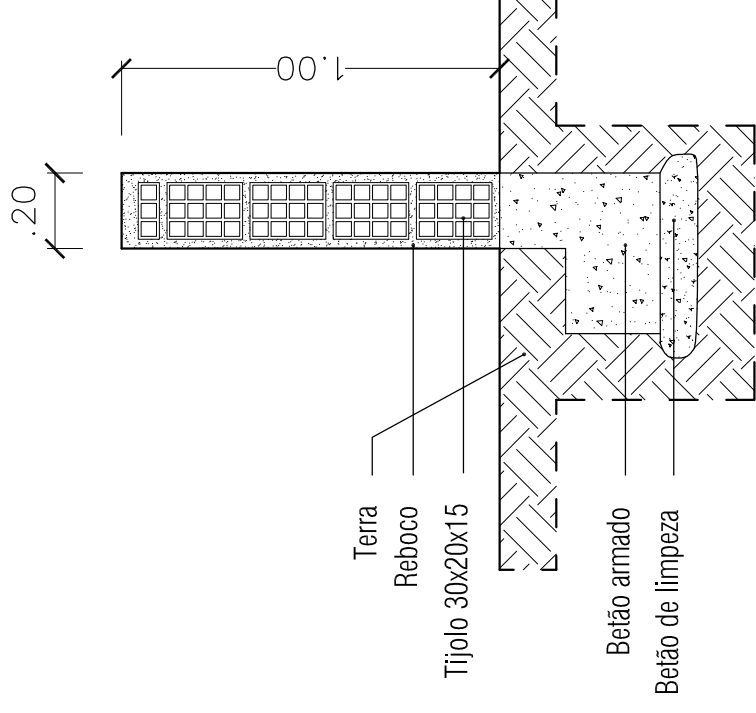
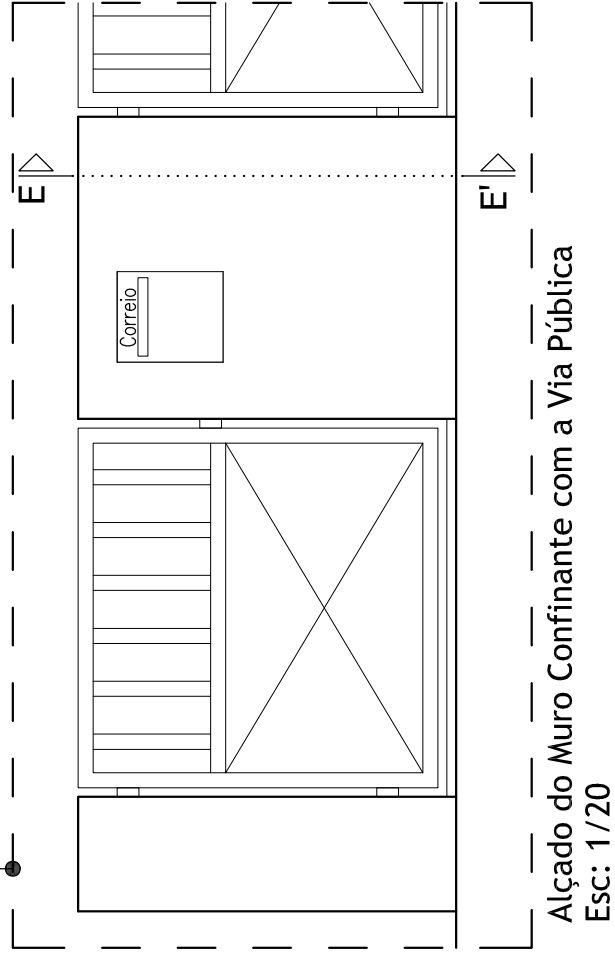
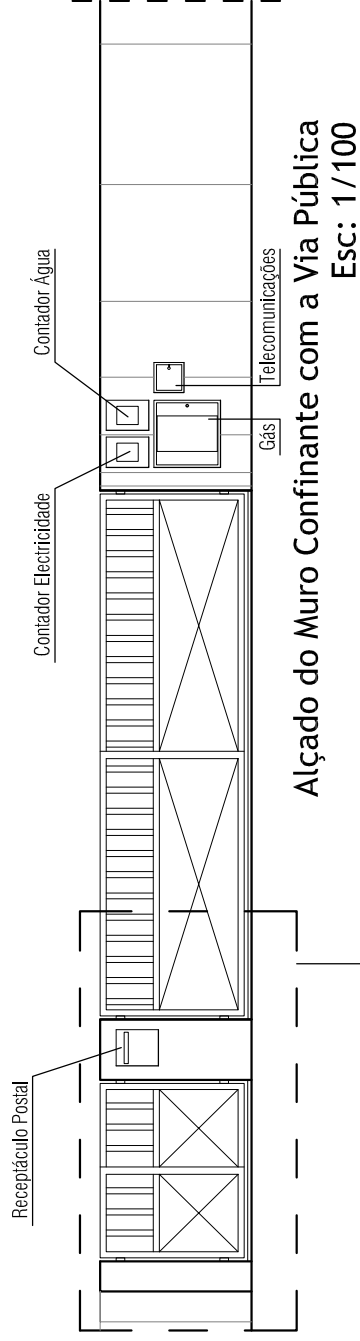

Corte EE' - Muro confinante com a Via Pública
Esc: 1/20

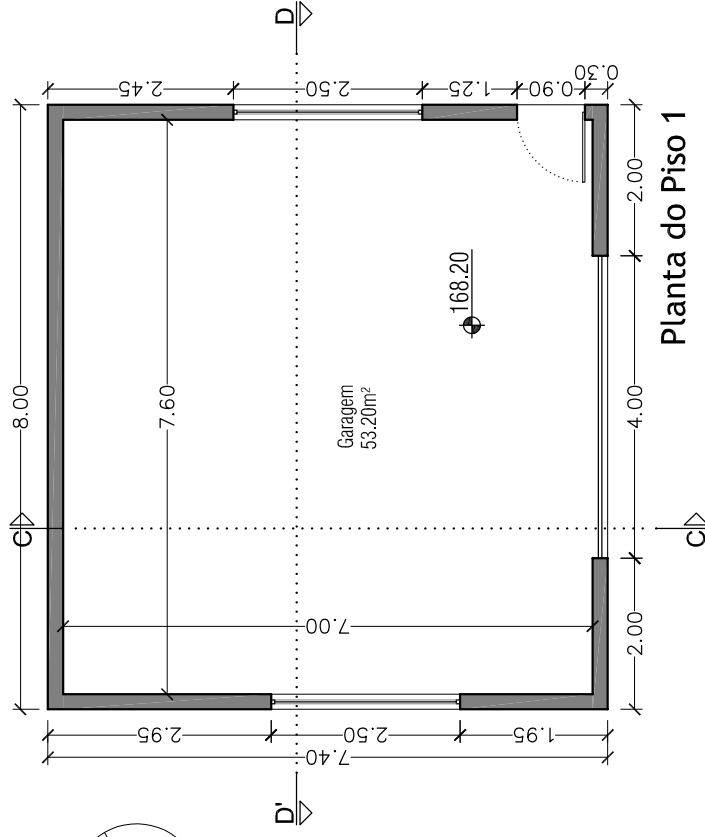
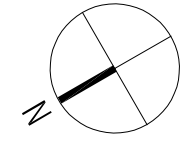

Planta do Piso 1

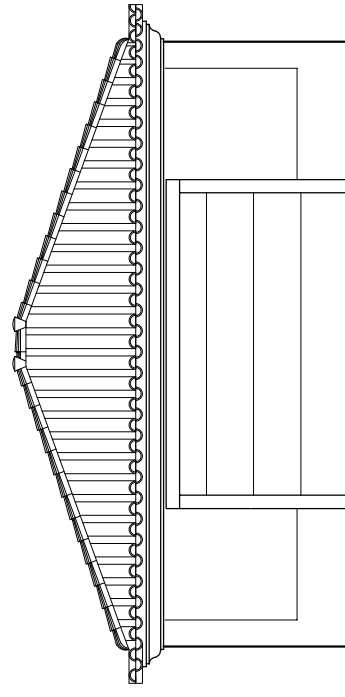

Alçado Principal

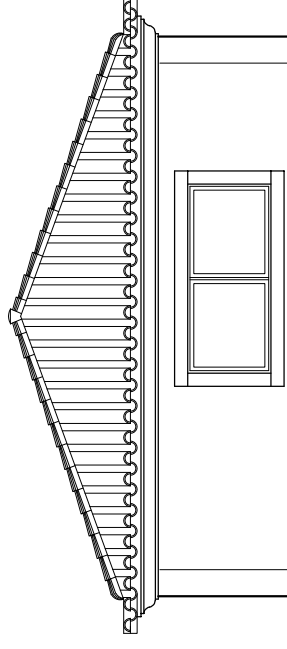

Alçado Lateral Esquerdo

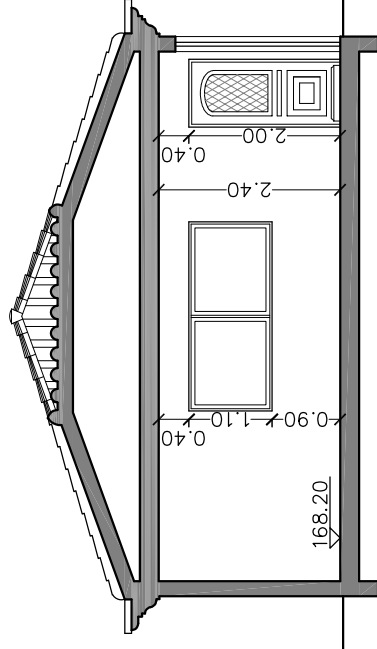

Corte CC'

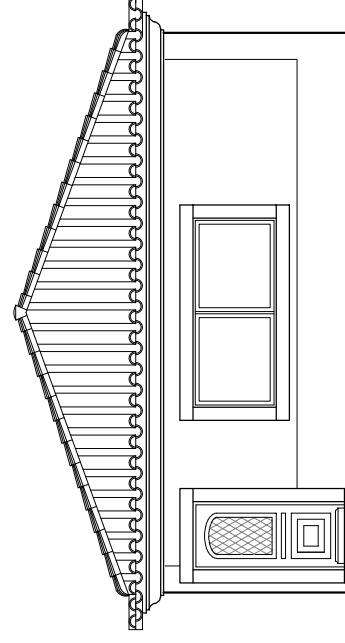
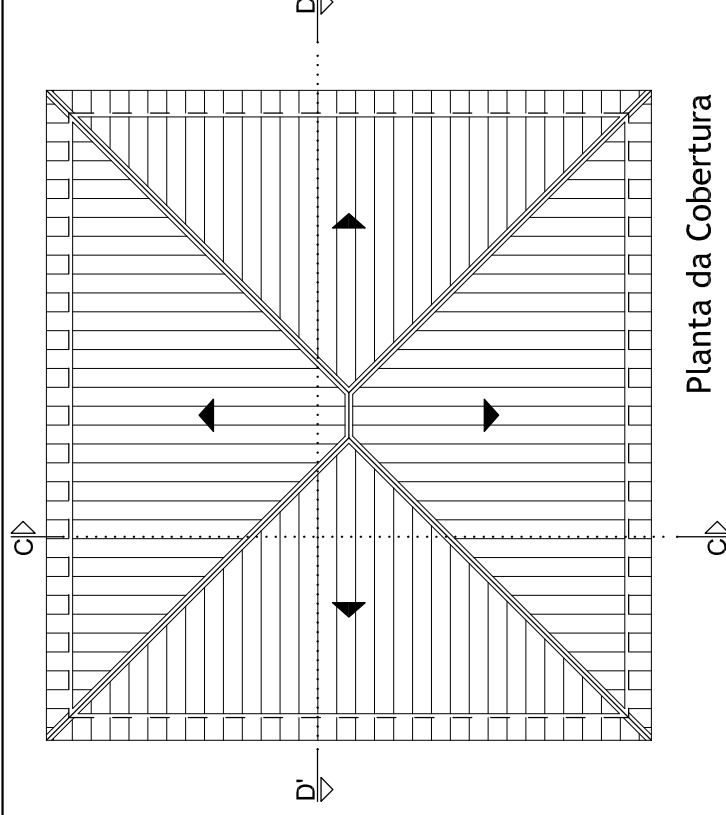

Alçado Lateral Direito

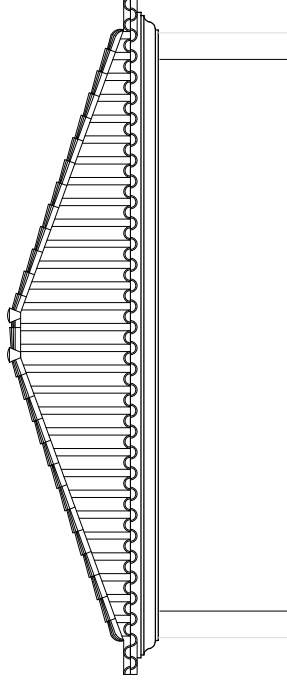

Alçado Posterior

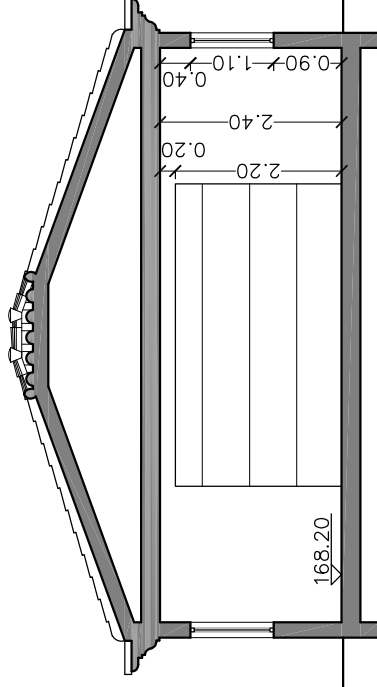

Corte DD'

Pormenor 1 - Cumieira

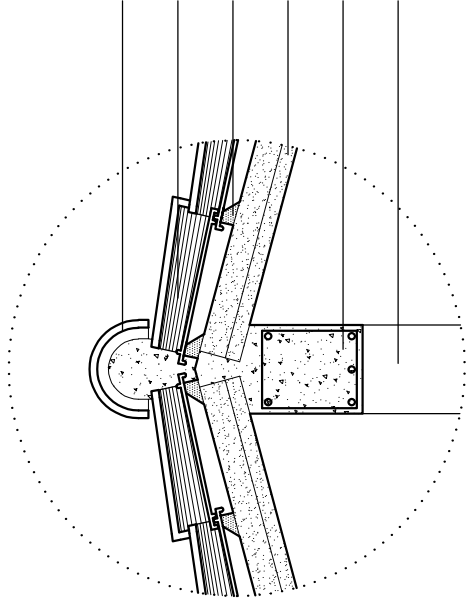

Telhão de cumieira

Telha de aba e canudo tipo Lusa

Estrutura de suporte de telhas em pré-esforçado

Vigota em betão pré-esforçado

Viga em betão armado

Pilar em betão armado

Pormenor 4 - Escada

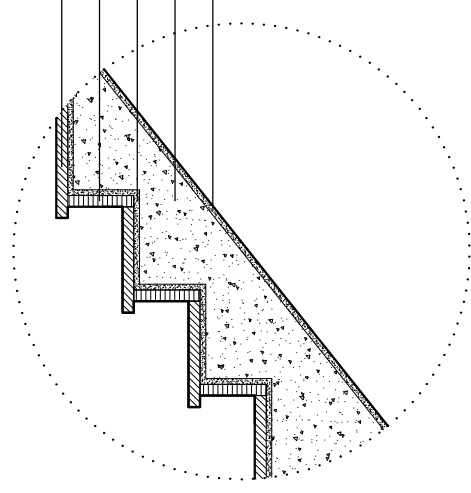

Cobertor em pedra moleanos

Espelho em pedra moleanos

Argamassa de assentamento

Laje em betão armado

Reboco com tratamento hidrófugo

Pormenor 2 - Beirado

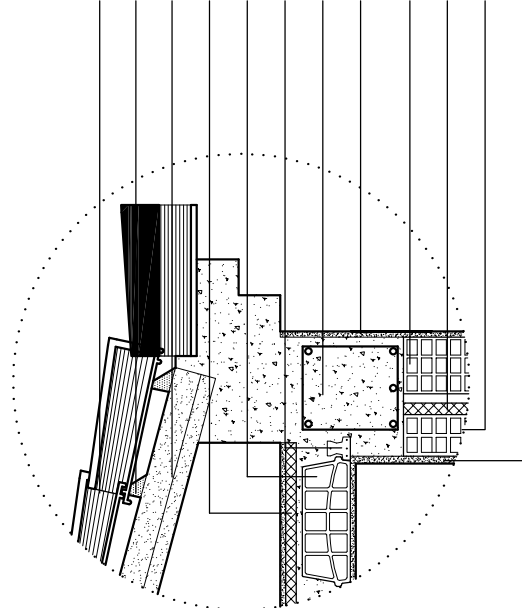

Telha de aba e canudo tipo Lusa

Estrutura de suporte de telhas

Vigota em betão pré-esforçado

Isolamento térmico Roofmate

Abobadilha

Vigota em betão pré-esforçado

Viga em betão armado

Reboco com tratamento hidrófugo

Alvenaria de tijolo 30x20x15

Isolamento térmico Wallmate

Alvenaria de tijolo 30x20x11

Reboco com tratamento hidrófugo

Pormenor 5 - Verga de porta

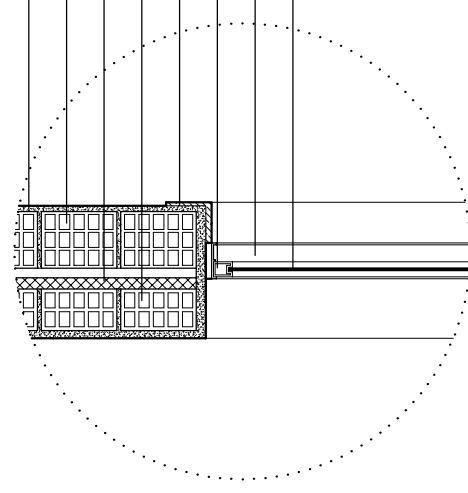

Reboco com tratamento hidrófugo

Alvenaria de tijolo 30x20x15

Isolamento térmico Wallmate

Alvenaria de tijolo 30x20x11

Pedra moleanos

Caixilho em PVC branco

Aro em PVC branco

Vidro duplo

Pormenor 3 - Janela

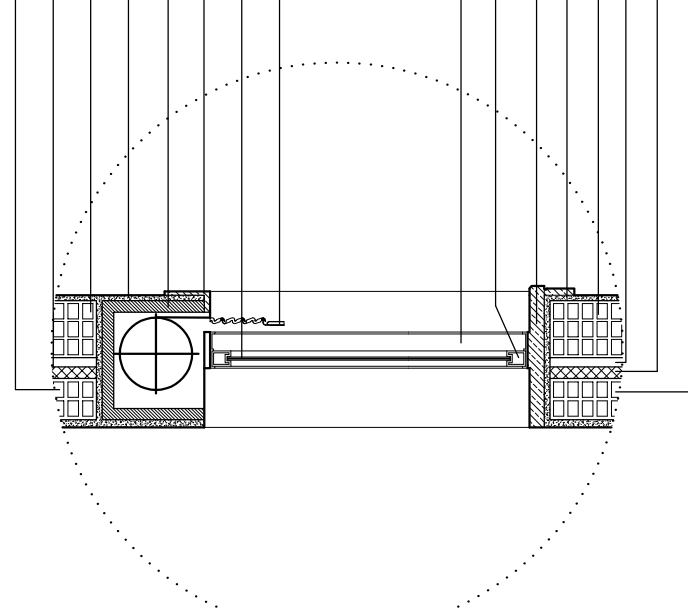

Alvenaria de tijolo 30x20x11

Isolamento térmico Wallmate

Alvenaria de tijolo 30x20x15

Reboco com tratamento hidrófugo

Caixa de estore em betão armado

Pedra mármore

Vidro duplo

Estore em PVC

Aro em PVC lacado

Caixilho em PVC lacado

Pedra mármore

Reboco com tratamento hidrófugo

Alvenaria de tijolo 30x20x15

Caixa de ar

Isolamento térmico Wallmate

Alvenaria de tijolo 30x20x11

Requerente

Adrien Michael Russel

Local

Rua dos Moinhos, Casal Serrano
Reguengo Grande

Projecto de Arquitectura

Construção de moradia, garagem,
anexo, piscina e muros

Desenho

Pormenores Constructivos

Escala

1/20

Data

30-12-2016

Processo n.º

61/16

Desenhou

VD

Versão n.º

V01

Folha n.º

12

Observações

Técnico

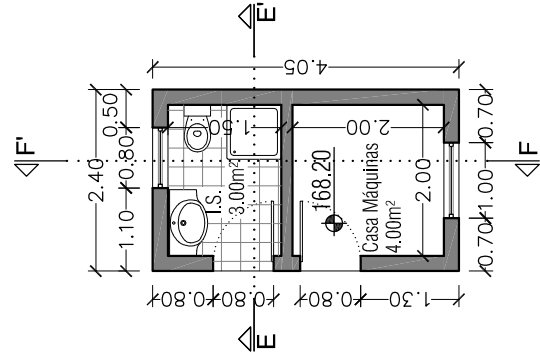
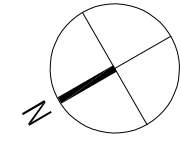

Planta do Piso 1

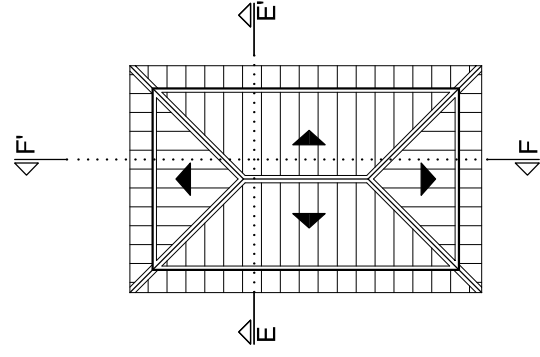

Planta da Cobertura

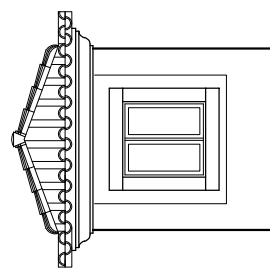

Alçado Principal

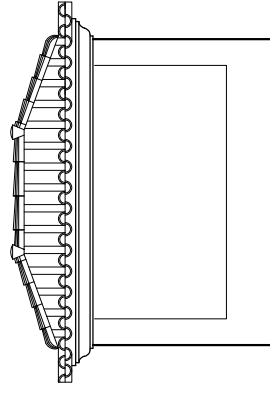

Alçado Lateral Direito

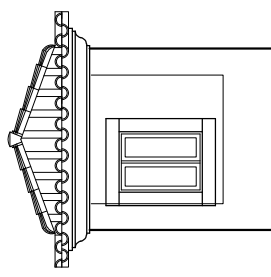

Alçado Posterior

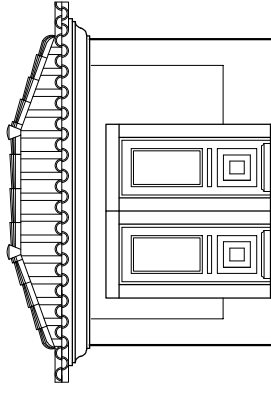

Alçado Lateral Esquerdo

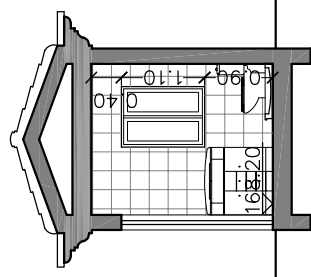

Corte EE

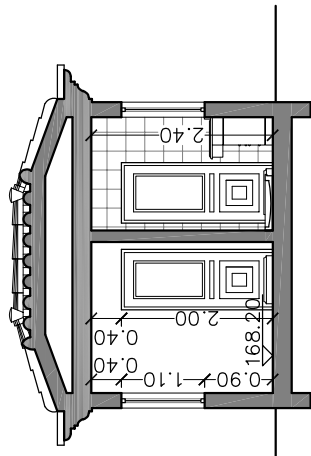

Corte FF

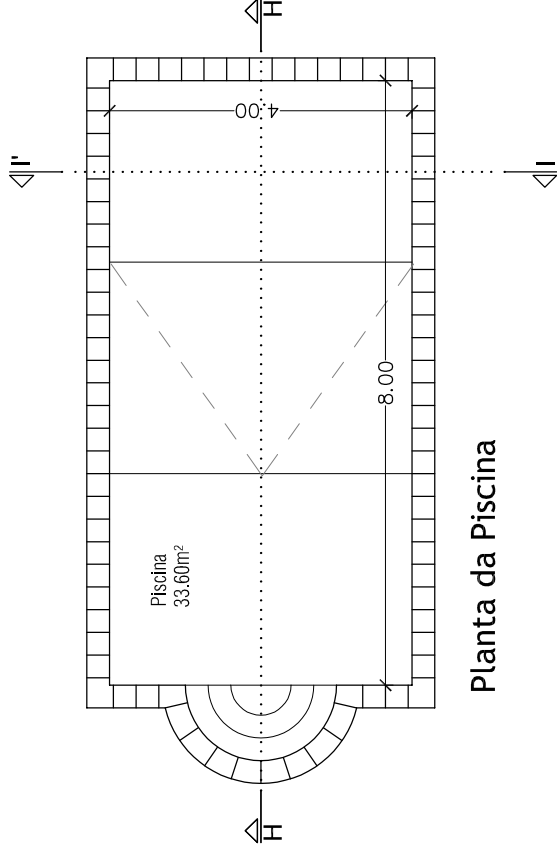

Planta da Piscina

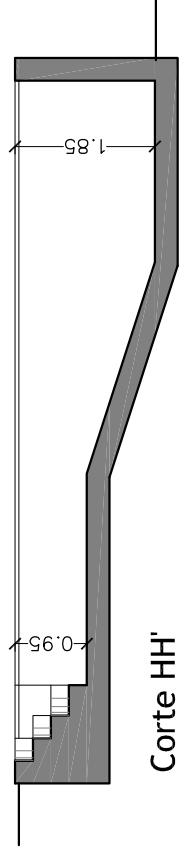

Corte HH

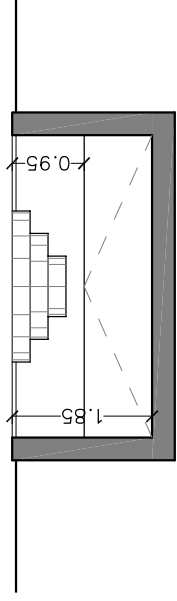

Corte II

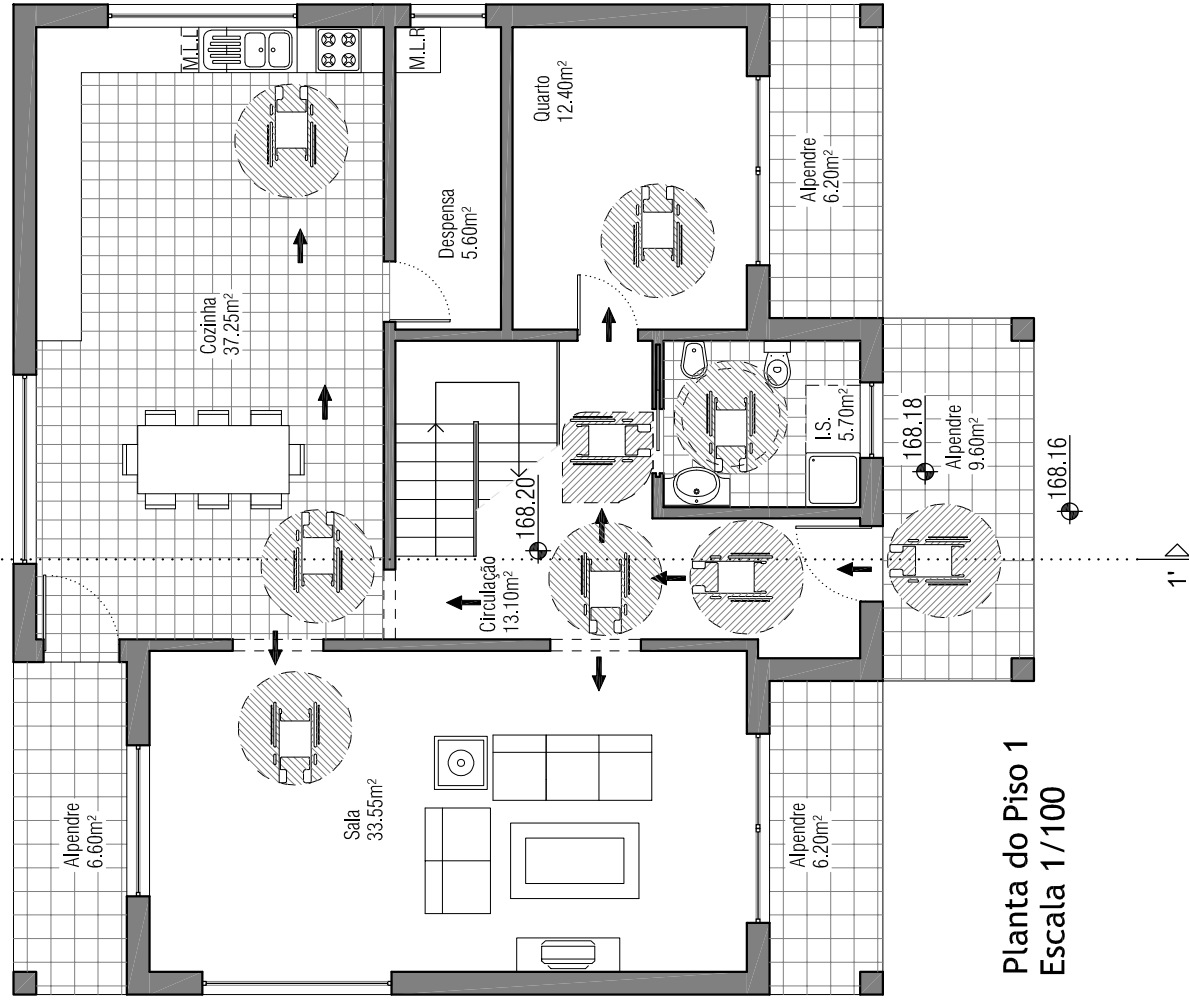
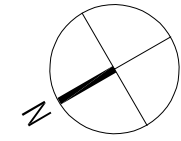

Planta do Piso 1
Escala 1/100

→ Percurso Acessível

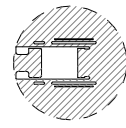

Zona de manobra
p/ rotação de 360°

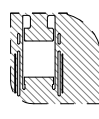

Zona de manobra
p/ rotação de 90°

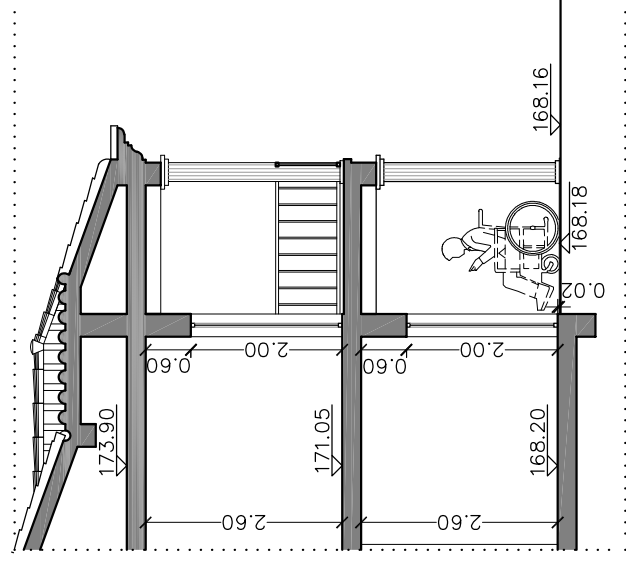

Corte 1/1' - Percurso Acessível
Escala 1/100

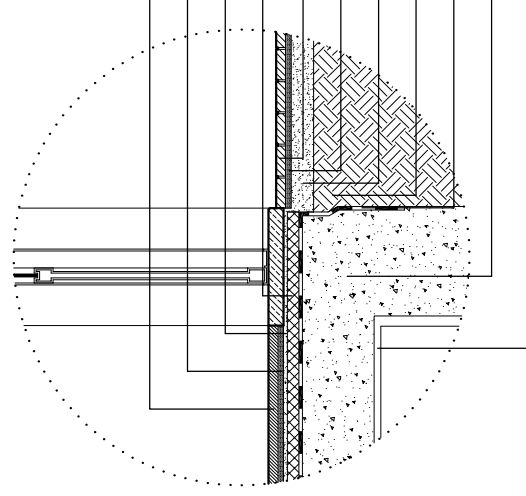

Pormenor da soleira de porta
Escala 1/20

Este desenho é propriedade de Desenhoeste e está protegido pela lei dos direitos de autor, não podendo ser copiado ou reproduzido sem autorização prévia.





Desenhoeste
Arquitetura Engenharia Urbanismo Design Desenvolvimento

Rua Francisco Rocha, 1089 27 902
2520-110 Lourenço
E-mail: contato@desenhoeste.com
Telf: 251 461 118 | Tfn: 918 620 649
www.desenhoeste.com

Requerente: Adren Michael Russel
Local: Rua dos Molinos, Casal Serrano
Reguengo Grande
Projeto de Arquitectura: Construção de moradia, garagem, anexo, piscina e muros

Desenho: Plano de Acessibilidades
Escala: 1/200
Data: 30-12-2016
Processo n.º: VD
Versão n.º: V01
Folha n.º: 01

Observações:
Técnico:

-  Área da Propriedade = 2.219,97m²
-  Implantação
-  Zona de manobra p/ rotação de 360°
-  Zona de manobra p/ rotação de 90°

